

**Hisense**

life reimagined

RU (RU)

**ИНСТРУКЦИЯ ПО  
ЭКСПЛУАТАЦИИ**

**ХОЛОДИЛЬНО-МОРОЗИЛЬНО-  
ГО ШКАФА**

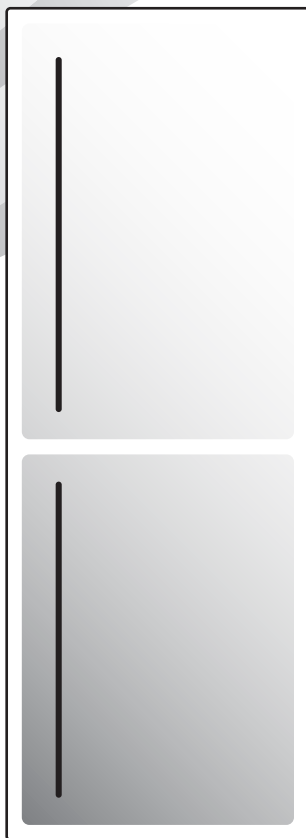

## **ПОЗДРАВЛЯЕМ ВАС С ПРИОБРЕТЕНИЕМ НОВОГО БЫТОВОГО ПРИБОРА!**

Благодарим вас за выбор бытовой техники Hisense. Компания Hisense стремится сделать вашу жизнь комфортнее с помощью передовых технологий и современной бытовой техники, изготовленной из высококачественных материалов. Мы постоянно работаем над повышением энергоэффективности, поэтому, приобретая нашу технику, вы также вносите свой вклад в благоприятное экологическое будущее планеты.

Чтобы воспользоваться полным спектром наших услуг и гарантией, а также получить другую важную информацию, зарегистрируйте свой прибор Hisense на нашем сайте:

**<https://www.hisense-europe.com>**

Мы надеемся, что наша техника оправдает и превзойдет ваши ожидания.

### **Прибор предназначен для использования в домашнем хозяйстве.**

Холодильное отделение предназначено для хранения свежих продуктов при температуре выше 0°C.

Морозильное отделение предназначено для замораживания свежих продуктов и длительного хранения замороженных продуктов (до одного года, в зависимости от вида продукта).

В инструкции используются символы, которые обозначают следующее:



#### **ИНФОРМАЦИЯ!**

Информация, совет, подсказка или рекомендация



#### **ПРЕДОСТЕРЕЖЕНИЕ!**

Предупреждение об опасности



#### **ПОРАЖЕНИЕ ЭЛЕКТРИЧЕСКИМ ТОКОМ!**

Предупреждение об опасности поражения электрическим током



#### **ОПАСНОСТЬ ПОЖАРА!**

Предупреждение об опасности пожара

# Содержание

<b>Меры безопасности</b> .....	<b>5</b>
Перед первым использованием .....	5
Важные указания по безопасности .....	5
Правильная эксплуатация .....	7
<b>Советы по экономии электроэнергии</b> .....	<b>9</b>
<b>Установка и подключение</b> .....	<b>10</b>
Выбор помещения .....	10
Установка прибора .....	10
Подключение прибора к сети питания .....	12
<b>Изменение направления открывания дверцы</b> .....	<b>13</b>
<b>Описание прибора</b> .....	<b>19</b>
<b>Управление прибором</b> .....	<b>20</b>
Панель управления 1 .....	20
Панель управления 2 .....	24
Панель управления 3 .....	26
<b>Оборудование прибора</b> .....	<b>33</b>
Полка .....	33
Металлическая полка для бутылок * .....	33
Контейнер для овощей и фруктов с контролем влажности (CrispZone) * .....	33
Контейнер Fresh Box/Chill Zone * .....	34
Преобразование контейнера Fresh Box/Chill Zone в контейнер для овощей и фруктов * ..	35
Дверные полки .....	35
Система MultiFlow с ионизатором воздуха (приборы с системой NoFrost) * .....	36
Smart Fresh .....	36
<b>Рекомендации по распределению продуктов</b> .....	<b>37</b>
<b>Хранение продуктов в холодильном отделении</b> .....	<b>38</b>
Важные предупреждения по хранению продуктов .....	38
Избегайте случаев порчи продуктов питания .....	38
<b>Замораживание и хранение замороженных продуктов</b> .....	<b>39</b>
Замораживание .....	39
Важные предупреждения по замораживанию свежих продуктов .....	39
Хранение продуктов, замороженных промышленным способом .....	40
Сроки хранения замороженных продуктов .....	40
Разморозка замороженных продуктов .....	40
<b>Размораживание</b> .....	<b>41</b>
Автоматическое размораживание холодильного отделения .....	41
размораживание морозильного отделения NoFrost .....	41
Разморозка вручную прибора с технологией NoFrost .....	41
<b>Чистка прибора</b> .....	<b>43</b>
<b>Устранение неисправностей</b> .....	<b>44</b>
<b>Информация об уровне шума</b> .....	<b>47</b>



# Меры безопасности

## Перед первым использованием

Перед подключением и использованием прибора внимательно ознакомьтесь с инструкцией, которая содержит описание прибора и указания по его правильному и безопасному использованию. Инструкция разработана для нескольких типов приборов, поэтому может включать описание оборудования и отдельных функций, которых нет в вашей модели. Сохраните инструкцию для дальнейшего использования.

Проверьте, что вы получили прибор без повреждений. При обнаружении повреждений обратитесь в торговую организацию, где вы приобрели прибор.

После транспортировки перед подключением к электросети оставьте прибор в вертикальном положении не менее двух часов. Это поможет избежать неполадок в работе прибора из-за воздействия на систему охлаждения при транспортировке.

## Важные указания по безопасности

 **ОПАСНОСТЬ ПОЖАРА!**  
**ПРЕДУПРЕЖДЕНИЕ!** Опасность пожара/легковоспламеняющиеся вещества.

Подключение прибора к электросети и заземление должны быть выполнены в соответствии с действующими стандартами и предписаниями.

**ПРЕДУПРЕЖДЕНИЕ!** Сзади прибора запрещается размещать переносные розетки и другие источники питания.

Обязательно отключайте прибор от электросети (извлеките вилку присоединительного кабеля из розетки) перед очисткой.

 **ПОРАЖЕНИЕ ЭЛЕКТРИЧЕСКИМ ТОКОМ!**  
Во избежание опасных ситуаций замену поврежденного шнура питания может выполнять только изготовитель, его сервисная служба или лица, имеющие соответствующую квалификацию.

 **ПОРАЖЕНИЕ ЭЛЕКТРИЧЕСКИМ ТОКОМ!**  
**ПРЕДУПРЕЖДЕНИЕ!** При установке прибора следите, чтобы присоединительный кабель не был зажат или поврежден.

 **ПОРАЖЕНИЕ ЭЛЕКТРИЧЕСКИМ ТОКОМ!**  
Если не работает светодиодное освещение, обратитесь в сервисный центр. Не пытайтесь отремонтировать светодиодное освещение самостоятельно, это может привести к удару электрическим током.

 **ПРЕДОСТЕРЕЖЕНИЕ!**  
**ПРЕДУПРЕЖДЕНИЕ!** Не используйте внутри прибора электрические устройства, не разрешенные производителем.

 **ПРЕДОСТЕРЕЖЕНИЕ!**  
**ПРЕДУПРЕЖДЕНИЕ!** Для размораживания не пользуйтесь механическими предметами и способами, не рекомендованными производителем.

 **ПРЕДОСТЕРЕЖЕНИЕ!**  
**ПРЕДУПРЕЖДЕНИЕ!** Во избежание опасности, вызванной нестабильностью прибора, его установка должна быть выполнена в соответствии с инструкцией.

### **Опасность обморожения**

Не прикасайтесь и не кладите в рот замороженные продукты во избежание обморожения.

### **Безопасность людей с ограниченными возможностями и детей**

Использование прибора лицами (в том числе детьми) с ограниченными физическими, сенсорными или умственными способностями, а также людьми, не имеющими достаточного опыта или знаний для его использования, допускается только под присмотром или после обучения безопасному использованию со стороны человека, отвечающего за их безопасность.

Взрослые должны следить за тем, чтобы дети не играли с прибором.

Дети могут очищать и осуществлять обслуживание прибора только под присмотром.

Снимите упаковку, предназначенную для защиты прибора и его отдельных частей во время транспортировки, и храните ее в недоступном для детей месте. Опасность травм или удушья!

Отслужившее изделие нужно сделать непригодным для использования. Для этого отсоедините прибор от электросети, обрежьте присоединительный кабель, снимите дверцы и оставьте полки внутри прибора. Так дети не смогут закрыться внутри прибора.

**Относится к европейским странам**

Использование прибора детьми старше 8 лет и людьми с ограниченными физическими, сенсорными и психическими способностями, а также людьми, не имеющими достаточного опыта или знаний для его использования, допускается только под присмотром или после обучения безопасному использованию прибора (при условии понимания ими сопутствующих рисков).

Не позволяйте детям играть с прибором.

Дети могут очищать и осуществлять обслуживание прибора только под присмотром.

Детям в возрасте от 3 до 8 лет разрешается класть продукты в холодильное оборудование и вынимать их из холодильного оборудования.

**Предупреждение о хладагенте**

Этот прибор содержит небольшое количество безопасного для окружающей среды, но горючего газа изобутан (R600a). Следите, чтобы не были повреждены компоненты контура охлаждения. Утечка хладагента не представляет опасность для окружающей среды, но может привести к травме глаз или к возгоранию!

При обнаружении утечки хладагента хорошо проветрите помещение, отсоедините прибор от электросети и обратитесь в сервисный центр!

**Правильная эксплуатация**

**ПРЕДУПРЕЖДЕНИЕ!** Прибор предназначен для использования в бытовых и аналогичных условиях, в частности:

- в кухонных зонах для персонала в магазинах, офисах и прочих производственных условиях,
- на сельскохозяйственных фермах, постояльцами в гостиницах, мотелях и прочей инфраструктуре жилого типа,
- в местах ночлега и завтрака,
- при организации общественного питания и в аналогичных условиях, где не предусмотрена розничная торговля.

**⚠ ПРЕДОСТЕРЕЖЕНИЕ!**  
**ПРЕДУПРЕЖДЕНИЕ!** Не закрывайте вентиляционные отверстия прибора и кухонного шкафа, куда встроен прибор; содержите их в чистоте.

Нельзя устанавливать прибор на открытом пространстве. На прибор не должны попадать капли дождя и брызги.

**В отделениях прибора запрещено хранить взрывоопасные материалы, например аэрозольные баллоны с горючим содержимым.**

Если вы не собираетесь пользоваться прибором длительное время, выключите его и извлеките присоединительный кабель из розетки. Выньте продукты, разморозьте и очистите прибор, оставьте дверцу приоткрытой.

В случае неисправности или отключения электроэнергии не открывайте морозильник в течение 16-ти часов. Если за это время неисправность не устранена или подача электроэнергии не восстановлена, продукты необходимо использовать или поместить в другой морозильник или холодное место.

### **Технические данные, шильд прибора**

Заводская табличка с основными данными прибора находится внутри прибора и содержит информацию о напряжении, брутто и нетто объеме, типе и количестве хладагента, климатическом классе прибора.

В случае если имеющаяся этикетка не соответствует вашему языку, замените ее на другую, которая прилагается в комплекте.

**⚠ ПРЕДОСТЕРЕЖЕНИЕ!**  
**ПРЕДУПРЕЖДЕНИЕ!** Не допускайте повреждения контура охлаждения.



## Советы по экономии электроэнергии

- Соблюдайте указания по установке, приведенные в инструкции по эксплуатации.
- Не открывайте дверцу без надобности.
- Периодически проверяйте беспрепятственную вентиляцию за прибором.
- Поврежденный или негерметичный уплотнитель необходимо немедленно заменить.
- Храните продукты в закрытых контейнерах или другой соответствующей упаковке.
- Перед тем как поставить продукты в прибор, охладите их до комнатной температуры.
- Размораживайте замороженные продукты в холодильном отделении.
- Чтобы максимально использовать внутренний объем морозильной камеры, извлеките ящики, как описано в этой инструкции.
- Рекомендуется устанавливать полки на одинаковом расстоянии и хранить продукты так, чтобы воздух мог свободно циркулировать (следуйте рекомендации по распределению продуктов, которые приведены в данной инструкции).

# Установка и подключение

## Выбор помещения

- Установите прибор в сухом, проветриваемом помещении. Допустимая температура окружающей среды для правильной работы прибора зависит от его климатического класса. Климатический класс указан на шильде прибора.

Описание	Климатический класс	Диапазон температуры окружающей среды, °С	Относительная влажность
Расширенный температурный диапазон	SN	от +10 до +32	≤75%
Нормальный температурный диапазон	N	от +16 до +32	
Субтропический	ST	от +16 до +38	
Тропический	T	от +16 до +43	



### ИНФОРМАЦИЯ!

Этот прибор не предназначен для встраивания, не используйте прибор как встраиваемый.



### ИНФОРМАЦИЯ!

Температура в помещении, где установлен прибор, не должна опускаться ниже +5°C, так как это может привести к неполадкам в работе прибора или его неисправности.

- После установки должен быть обеспечен свободный доступ к вилке присоединительного кабеля прибора.
- Не устанавливайте прибор вблизи устройств, излучающих тепло, например, плит, радиаторов отопления, бойлеров, а также в зоне действия прямых солнечных лучей. Минимальное расстояние от прибора до электрической или газовой плиты 3 сантиметра, до масляной печи или устройств, работающих на твердом топливе, 30 сантиметров. Если выдержать указанные расстояния невозможно, используйте специальную изоляционную панель.

**Примечание.** Установите прибор в просторном помещении. На 8 грамм хладагента требуется не менее 1 м<sup>3</sup> пространства. Количество хладагента указано на заводской табличке внутри прибора.

## Установка прибора

Во избежание травм и повреждения прибора установку прибора должны производить не менее двух человек.

- Прибор можно устанавливать ровно или с небольшим наклоном назад. Разместите прибор на ровной твердой поверхности и обеспечьте устойчивое положение. Спереди имеется две регулируемые ножки для выравнивания прибора. С задней стороны расположены ролики, которые облегчают перемещение и установку прибора (в некоторых моделях).

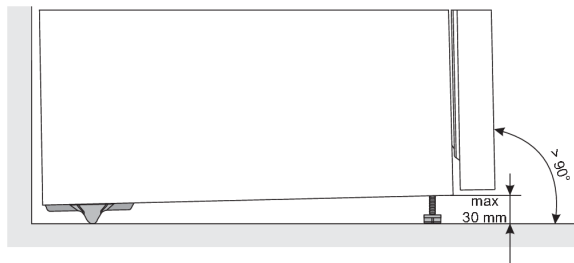

- После выравнивания прибора с помощью регулируемых ножек отрегулируйте дополнительную ножку, чтобы обеспечить максимально устойчивое положение прибора.
- Не устанавливайте прибор в зоне действия прямых солнечных лучей, а также вблизи источников тепла. Если этого избежать невозможно, установите специальную изоляционную панель.

- Устанавливайте прибор как отдельное устройство. Для достижения заявленного/минимального энергопотребления необходимо обеспечить расстояние 50 миллиметров между стеной и задней стенкой прибора, а также над прибором. Также обеспечьте достаточную циркуляцию воздуха вокруг и над прибором.
- Прибор можно устанавливать рядом с элементами мебели, между ними или у стены. При такой установке прибор исправно работает, но может увеличиться энергопотребление. Соблюдайте минимальные расстояния над и за прибором, как показано на рисунке.
- Соблюдайте расстояние, необходимое для открывания дверцы, чтобы можно было свободно извлекать ящики и полки (см. схему установки).

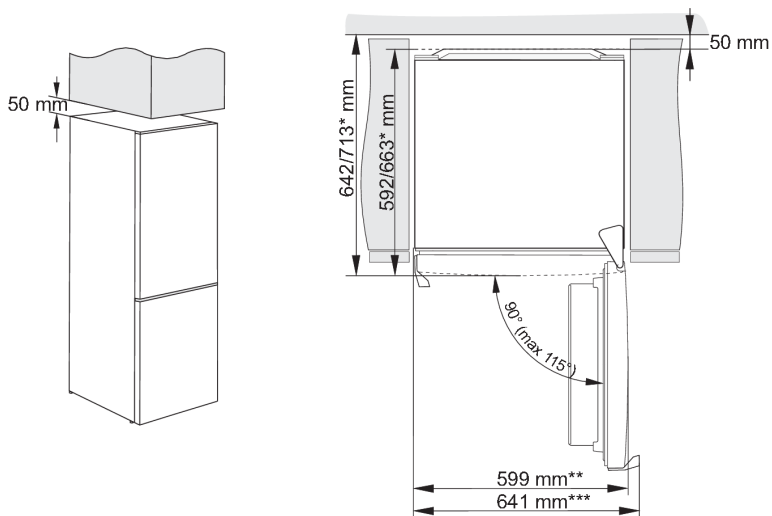

\* в зависимости от модели

\*\* модель с интегрированной ручкой

\*\*\* модель с внешней ручкой

## Подключение прибора к сети питания

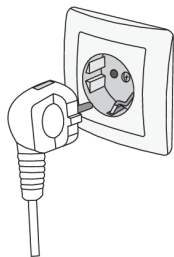





- Подключите прибор к электросети с помощью присоединительного кабеля. Стенная розетка должна иметь заземляющий контакт (заземляющая штепсельная розетка). Перед подключением необходимо проверить, совпадают ли напряжение и частота, указанные в заводской табличке, с фактическими параметрами сети.
- Подключение прибора к электросети и заземление должны быть выполнены в соответствии с действующими стандартами и предписаниями. Прибор выдерживает кратковременные перепады номинального напряжения в диапазоне от  $-6\%$  до  $+6\%$ .

# Изменение направления открывания дверцы

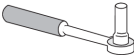
Направление открывания дверцы можно изменить.

Примечание. Перед перенавешиванием двери отключите прибор от электропитания.

Необходимые инструменты:	
	Торцевой гаечный ключ 8 мм
	Крестовая отвертка
	Шлицевая отвертка
	Гаечный ключ 8 мм

Примечание:

- Если необходимо наклонить прибор назад, чтобы обеспечить доступ к его основанию, попросите другого человека о помощи или положите прибор на мягкую поверхность, чтобы не причинить повреждений. Для перенавески двери следуйте указаниям ниже.

## ИНФОРМАЦИЯ!

Описанный порядок перенавески дверцы относится к моделям с управлением, расположенным внутри прибора или на дверце. Поэтому следуйте указаниям в пунктах 2, 3, 6 и 15, относящимся к вашему прибору.

1.

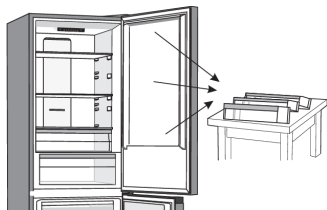

Поставьте холодильник вертикально. Откройте верхнюю дверь, снимите дверные полки, чтобы их не повредить во время перенавески, и закройте дверь.

2. А.

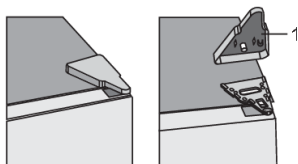

Управление внутри прибора: Снимите крышку верхнего шарнира (1).

В.

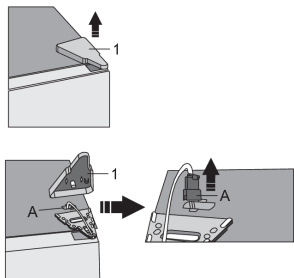

Управление на двери прибора:  
Снимите крышку верхнего шарнира (1). Будьте аккуратны, чтобы не повредить коннектор (А). Отсоедините коннектор (А).

3. А.

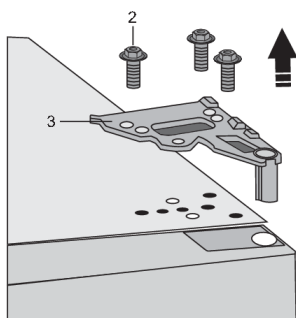

Управление внутри прибора:  
Открутите винты (2) и снимите шарнир (3). Придерживайте дверь, чтобы она не упала.

В.

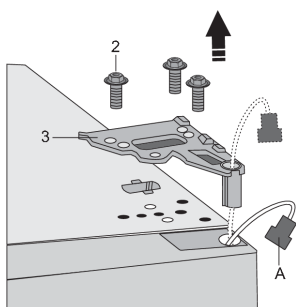

Управление на двери прибора:  
Открутите винты (2) и снимите шарнир (3). Извлеките коннектор (А) из отверстия шарнира. Придерживайте дверь, чтобы она не упала.

4.



Приподнимите верхнюю дверцу и аккуратно снимите со среднего шарнира. Положите дверцу на ровную поверхность.

5.

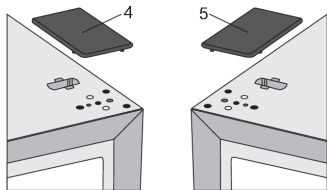

Возьмите из пакета (правую) крышку (4) и закройте отверстия, образовавшиеся после снятия шарнира. Снимите и уберите в пакет крышку (5) с левой стороны, где будет устанавливаться шарнир.

6. A.

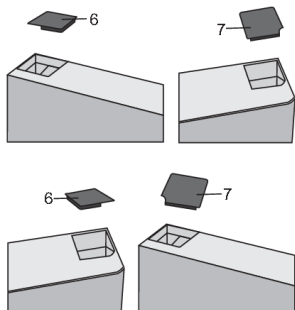

Управление внутри прибора: Снимите крышку (6) с левой стороны верхней дверцы. Затем снимите крышку (7) с правой стороны верхней дверцы. Установите крышку (7) с левой стороны верхней дверцы и крышку (6) с правой стороны.

B.

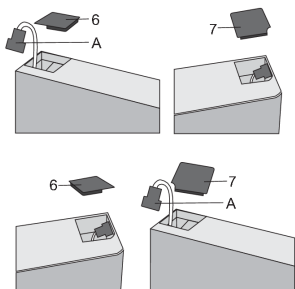

Управление на двери прибора: Снимите крышку (6) с левой стороны верхней дверцы и извлеките коннектор (А). Затем снимите крышку (7) с правой стороны верхней дверцы. Установите крышку (7) с левой стороны верхней дверцы и крышку (6) с правой стороны.

7.

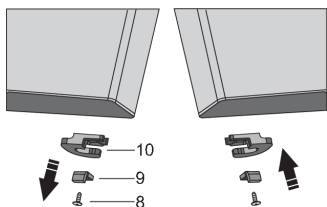

Открутите винт (8), снимите ограничитель двери (10) и упор двери (9). С помощью винта (8) прикрутите ограничитель двери, прилагаемый в пакете, и упор двери (9). Уберите ограничитель двери (10) на случай, если он понадобится в будущем.

8.

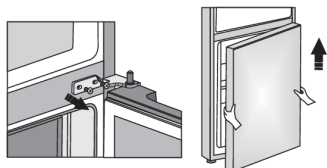

Открутите винты, фиксирующие средний шарнир, и снимите шарнир. Снимите нижнюю дверцу с нижнего шарнира.

9.

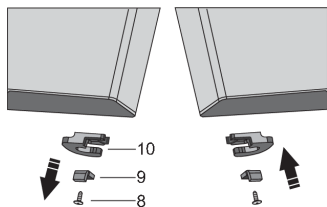

Положите нижнюю дверцу на ровную поверхность. Открутите винт (8), снимите ограничитель двери (10) и упор двери (9). С помощью винта (8) прикрутите ограничитель двери, прилагаемый в пакете, и упор двери (9). Уберите ограничитель двери (10) на случай, если он понадобится в будущем.

10.

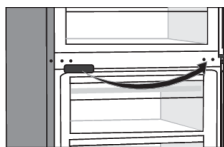

Переставьте заглушку отверстий среднего шарнира на противоположную сторону.

11. Наклоните прибор назад и открутите регулируемую ножку (11).

12.

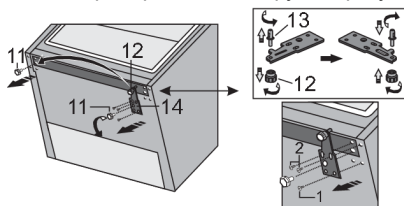

Открутите три винта, фиксирующие нижний шарнир (14), и снимите шарнир. Снимите ножку (12) со стержня нижнего шарнира (13). Открутите стержень (13) нижнего шарнира, переставьте на обратную сторону шарнира и прикрутите вместе с ножкой (12).

13.

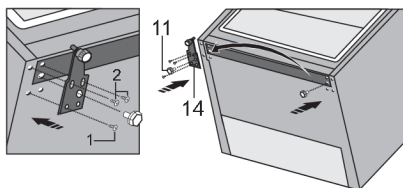

13. Установите шарнир (14) с противоположной стороны прибора и зафиксируйте винтами. Винты необходимо прикручивать в порядке, показанном на рисунке ниже. Сначала затяните винт 1, затем винты 2. После этого прикрутите регулируемую ножку (11).

14.

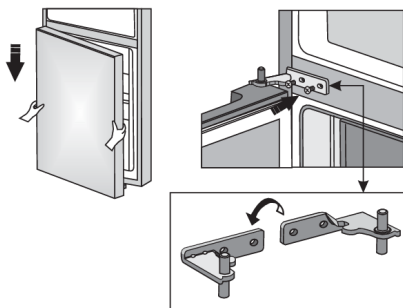

Установите нижнюю дверцу на нижний шарнир и придерживайте в этом положении. Переверните средний шарнир на 180°. Установите шайбу в правильное положение и отрегулируйте положение среднего шарнира, чтобы установить и закрепить нижнюю дверцу.



15. А.

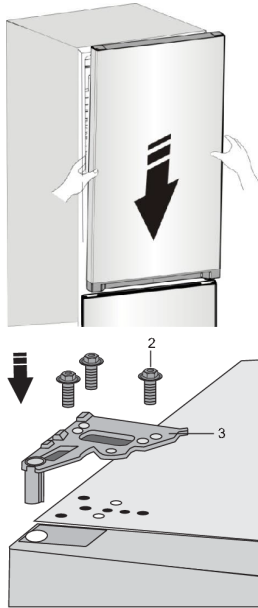

Управление внутри прибора:  
Установите и выровняйте верхнюю дверцу, затем прикрутите верхний шарнир (3) винтами (2).  
Придерживайте верхнюю дверь рукой.

В.

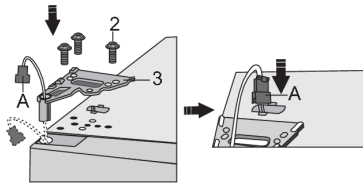

Управление на двери прибора:  
Отрегулируйте верхнюю дверцу, проденьте коннектор (А) через отверстие в верхнем шарнире (3) и винтами (2) прикрутите шарнир.  
Придерживайте при этом верхнюю дверь рукой. Подсоедините коннектор (А).

16.

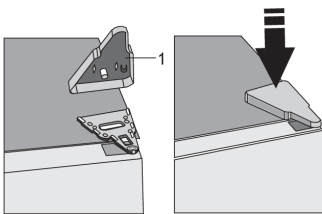

Установите крышку верхнего шарнира (1).

17. Откройте верхнюю дверцу, установите дверные полки и закройте дверцу.

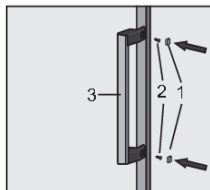
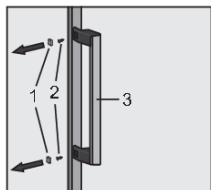

Примечание. Если ваш прибор оборудован ручкой, ее необходимо переставить на противоположную сторону, следуя приведенным ниже инструкциям.

Снимите заглушки (1) и открутите два винта (2), как показано на рисунке. Переверните ручку (3) на 180° и установите с противоположной стороны. Затем прикрутите винты (2) и вставьте заглушки (1).

# Описание прибора

Оборудование зависит от модели прибора.

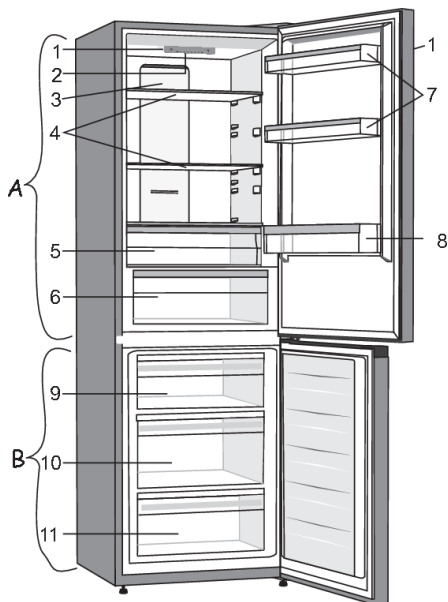

## **А Холодильное отделение**

1. Панель управления \*\*
2. Светодиодное освещение
3. Панель системы MultiFlow
4. Стеклопленочные полки
5. Контейнер FreshBox/Chill Zone \*
6. Контейнер для овощей и фруктов CrispZone с регулятором влажности \*
7. Дверные полки
8. Дверная полка для бутылок

## **В Морозильное отделение**

9. Верхний ящик для замораживания и хранения \*\*\*
10. Глубокий ящик SpaceBox для замораживания и хранения
11. Нижний ящик для хранения

- Выдвижные ящики защищены от выпадения. Чтобы извлечь ящик, выдвиньте его до упора, приподнимите спереди и полностью извлеките.

\* В некоторых моделях

\*\* В некоторых моделях панель управления расположена на двери.

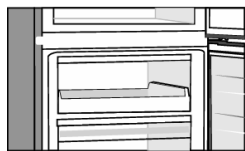

\*\*\* В некоторых моделях вместо верхнего ящика предусмотрен лоток.

# Управление прибором

## Панель управления 1

(Управление внутри прибора)

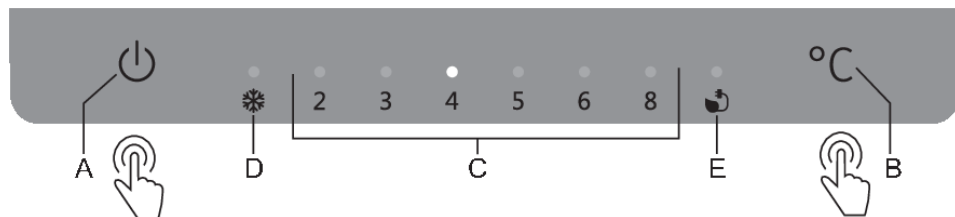

- A. **Кнопка вкл./выкл. прибора**
- B. **Кнопка установки температуры и дополнительных функций**
- C. **Дисплей установленной температуры холодильного отделения**  
Над установленной температурой горит световой индикатор.
- D. **Индикация работы «Быстрого замораживания»**  
Индикатор D светится, когда включена функция «Быстрое замораживание».
- E. **Индикатор режима «Еco»**  
Индикатор E светится, когда включен режим «Еco».

Чтобы установить температуру или включить режим «Еco», нажимайте кнопку B. Индикаторы загораются циклически по порядку справа налево. Когда вы прекратите нажимать на кнопку, через три секунды последнее выбранное значение сохранится в памяти прибора.

Чтобы включить или выключить функцию «Быстрое замораживание», нажмите кнопку B и удерживайте несколько секунд.

### Включение и выключение прибора

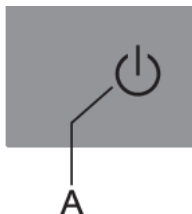

**Включение прибора.** Чтобы включить прибор, нажмите кнопку A и удерживайте 2 секунды.

**Выключение прибора.** Нажмите кнопку A и удерживайте 2 секунды. Прибор выключен, но находится под напряжением.

### Регулировка температуры

#### ИНФОРМАЦИЯ!

Прибор поставляется с установленной рекомендуемой температурой в холодильном отделении 4°C, в морозильном отделении –18°C.

При включении прибора набор заданной температуры может занять несколько часов, поэтому не загружайте продукты в прибор.

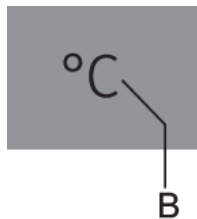

- Установите необходимую температуру кнопкой **В**.
- Нажимайте на кнопку **В**, пока на панели управления не загорится необходимое значение.
- Индикаторы загораются по порядку справа налево.

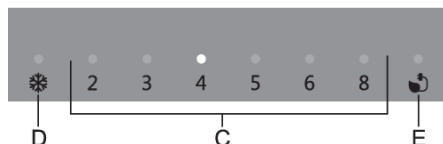

Цифры 2, 3, 4, 5, 6 и 8 показывают температуру в градусах Цельсия (°C) в холодильном отделении.

- Рекомендуемая температура +4°C, так как она наилучшим образом обеспечивает сохранение качества и свежести продуктов.
- Температура холодильного отделения влияет на температуру морозильного отделения, поэтому для понижения температуры в морозильном отделении установите более низкую температуру в холодильном отделении.
- Если температура в помещении, где установлен прибор, ниже +16°C, рекомендуется установить температуру в приборе ниже +4°C.

### Быстрое замораживание

Включайте «Быстрое замораживание» при первом включении прибора, перед очисткой и за 24 часа до загрузки большого количества продуктов в морозильник.

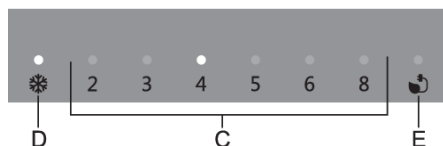

**Включение.** Чтобы включить функцию «Быстрое замораживание», нажмите и удерживайте кнопку **В**, пока не загорится индикатор **D**.

### ИНФОРМАЦИЯ!

При включении «Быстрого замораживания» прибор некоторое время работает с максимальной мощностью и поэтому немного громче обычного.

### ИНФОРМАЦИЯ!

При включенном «Быстром замораживании» температура понижается как в холодильном, так и в морозильном отделении.

- При включенном «Быстром замораживании» вы можете регулировать температуру в холодильном отделении короткими нажатиями на кнопку **В**.

**Выключение.** Нажмите и удерживайте кнопку **В**, пока не погаснет индикатор **D**. Если не выключить функцию вручную, она выключится автоматически приблизительно через два дня, и температура вернется к последнему установленному значению.

- Если во время работы «Быстрого замораживания» произошло отключение электроэнергии, то после возобновления подачи электроэнергии выполнение функции повторится.

## Режим «Есо»

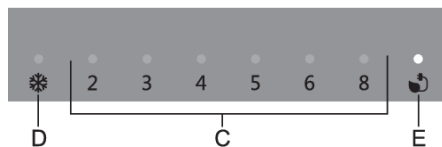

**Включение.** Чтобы включить режим «Есо», нажимайте на кнопку **В**, пока не загорится индикатор **Е**. В экономичном режиме прибор работает с оптимальными настройками.

**Выключение.** Чтобы выключить режим «Есо», кнопкой **В** установите необходимую температуру.

## Сигнализация о превышении температуры

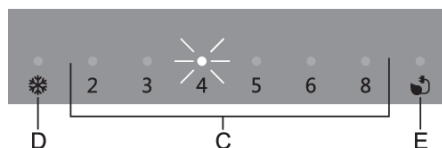

Если температура внутри прибора превышает допустимое значение, включается прерывистый звуковой сигнал и мигает индикатор (**С**) над установленной температурой.

При первом включении прибора (кнопкой **А**) предусмотрена 24-часовая отсрочка сигнализации для предотвращения ее активации без необходимости. Если за это время температура в приборе не понизится до соответствующего уровня, включится сигнализация.

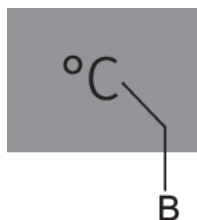

### Выключение сигнализации:

- Чтобы выключить звуковой сигнал, нажмите кнопку **В**. Если не выключить звуковой сигнал, он будет раздаваться первые пятнадцать минут каждого часа.
- Первое нажатие на кнопку **В** отключает сигнализацию. Следующие нажатия на кнопку **В** меняют температуру или функции.
- Индикатор **С** будет мигать, пока температура в приборе не достигнет значения, при котором нет риска порчи продуктов.

## Сигнализация об открытой дверце

Если дверца холодильного или морозильного отделения открыта дольше двух минут, включается прерывистый звуковой сигнал. Если сигнал не выключить, он будет раздаваться в течение 10 минут.

**Выключение сигнализации.** Чтобы выключить звуковой сигнал, закройте дверцу.

## ИНФОРМАЦИЯ!

Если выключить сигнализацию кнопкой **В**, но не закрыть дверь, сигнализация снова включится через 4 минуты.



### **ИНФОРМАЦИЯ!**

Если дверца открыта более 10 минут, звуковой сигнал выключится, и начнет мигать индикатор над цифрой 8. Прибор переключится в безопасный режим работы, чтобы обеспечить достаточное охлаждение и предотвратить риск порчи продуктов из-за открытой дверцы.

## Панель управления 2

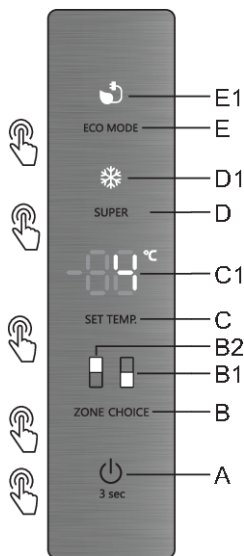

- A** Кнопка вкл./выкл. прибора
- B** Кнопка переключения между холодильным и морозильным отделением
- B1** Индикатор морозильного отделения
- B2** Индикатор холодильного отделения
- C** Кнопка установки температуры
- C1** Дисплей установленной температуры
- D** Кнопка вкл./выкл. функции «Быстрое замораживание»
- D1** Индикация работы «Быстрого замораживания»
- E** Кнопка вкл./выкл. режима «Эко»
- E1** Индикатор режима «Eco»

### Включение и выключение прибора



**Включение прибора:** Чтобы включить прибор, удерживайте 3 секунды кнопку **A**. Раздастся звуковой сигнал, и прибор включится.

**Выключение прибора:** Чтобы выключить прибор, удерживайте 3 секунды кнопку **A**. Раздастся звуковой сигнал, на дисплее отобразится «OF», и прибор выключится.

### Регулировка температуры

При первом включении рекомендуется установить температуру 4°C для холодильного отделения. Чтобы поменять температуру, следуйте дальнейшим указаниям.

**Предупреждение!** Когда вы устанавливаете температуру, вы устанавливаете среднюю температуру для всего холодильника. Температура в разных отделениях может отличаться от температуры, отображаемой на панели управления, в зависимости от количества и распределения продуктов. Температура в помещении также влияет на фактическую температуру внутри прибора.

### Холодильник

Нажмите кнопку **B (ZONE CHOICE)**, пока не загорится индикатор **B2**. Нажимайте кнопку **C**, чтобы установить температуру холодильного отделения между 2° и 8°C. На дисплее будут отображаться значения в следующей последовательности:

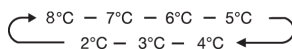



## Морозильная камера

Нажимайте кнопку **B (ZONE CHOICE)**, пока не загорится индикатор **B1**. Нажимайте кнопку **C**, чтобы установить температуру холодильного отделения между  $-14^{\circ}\text{C}$  и  $-24^{\circ}\text{C}$ . На дисплее будут отображаться значения в следующей последовательности:

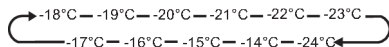

## Быстрое замораживание (SUPER)

Функция «Быстрое замораживание» быстро понижает температуру в морозильном отделении, чтобы ускорить замораживание продуктов. Это сохраняет витамины, питательные вещества и увеличивает срок хранения продуктов.

- Нажмите кнопку **D (SUPER)**, чтобы включить «Быстрое замораживание».
- При включении функции загорается соответствующий индикатор и в морозильном отделении устанавливается температура  $-24^{\circ}\text{C}$ .
- Если загружено максимальное количество продуктов, подождите 24 часа.
- Функция выключится автоматически через 50 часа, и температура морозильного отделения вернется к ранее установленному значению.

## Функция ECO

Функция меняет режим работы холодильника на более экономичный. Это удобно, если прибор некоторое время не используется активно.

- Нажмите кнопку **E (ECO MODE)**, чтобы включить экономичный режим.
- При включении функции загорится соответствующий индикатор. В экономичном режиме автоматически устанавливается температура  $-17^{\circ}\text{C}$  в морозильном отделении и  $6^{\circ}\text{C}$  в холодильном отделении.

## Сигнализация об открытой двери

- Если дверь холодильного или морозильного отделения открыта дольше 2 минут, включается звуковой сигнал. Сигнал раздается 3 раза в 1 минуту и автоматически отключается через 8 минут.
- Для экономии электроэнергии не держите двери открытыми долго.
- Чтобы выключить звуковой сигнал, можно также закрыть дверь.

## Панель управления 3

(Управление на двери прибора)

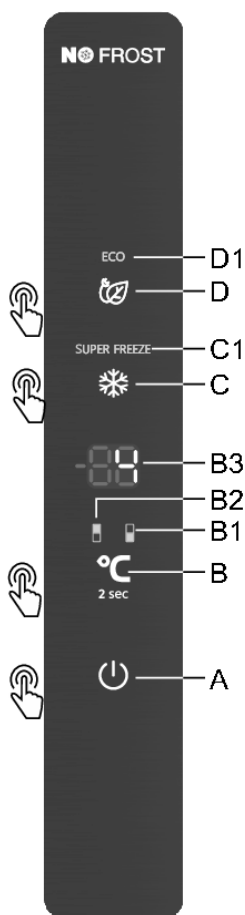

- A** Кнопка вкл./выкл. прибора
- B** Кнопка установки температуры и переключения между холодильным и морозильным отделением
- B1** Индикатор морозильного отделения
- B2** Индикатор холодильного отделения
- B3** Дисплей установленной температуры
- C** Кнопка вкл./выкл. функции «Быстрое замораживание»
- C1** Индикация работы «Быстрого замораживания»
- D** Кнопка вкл./выкл. режима «Эко»
- D1** Индикатор режима «Eco»

### Включение и выключение прибора

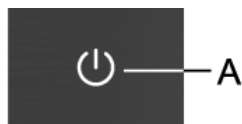

После первого подключения к электросети прибор находится в режиме ожидания (выключен, но находится под напряжением).

**Включение прибора.** Чтобы включить прибор, нажмите кнопку **A**.

Раздастся звуковой сигнал, и на дисплее **B3** отобразится температура.

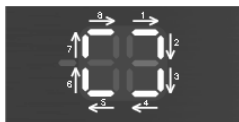

**Выключение прибора.** Чтобы выключить прибор, нажмите и удерживайте (2 секунды) кнопку **A**. Раздастся звуковой сигнал, и внешние сегменты дисплея **B3** загорятся поочередно по часовой стрелке. Прибор будет находиться в режиме ожидания (выключен, но под напряжением).

## Регулировка температуры

### 💡 ИНФОРМАЦИЯ!

- Прибор поставляется с установленной рекомендуемой температурой в холодильном отделении 4°C, в морозильном отделении -18°C.
- При включении прибора набор заданной температуры может занять несколько часов, поэтому не загружайте продукты в прибор.

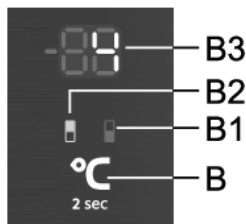

Данная модель холодильника позволяет переключаться между установкой температуры холодильного отделения и морозильного отделения. Для этого нажмите и удерживайте две секунды кнопку **B**, пока не загорится индикатор нужного отделения: **B1** — для морозильного отделения и **B2** — для холодильного отделения.

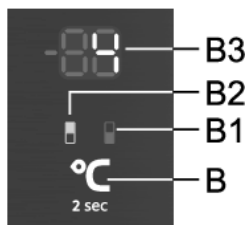

Температуру **холодильного отделения** можно устанавливать, когда горит индикатор **B2**. Установите температуру короткими нажатиями на кнопку **B**.

- Каждое нажатие на кнопку повышает температуру на 1°C. Выбранная настройка сохранится как последняя установленная температура холодильного отделения.
- Температура холодильного отделения устанавливается в диапазоне от +1° до +9°C.
- Рекомендуемая температура в холодильном отделении: +4°C.

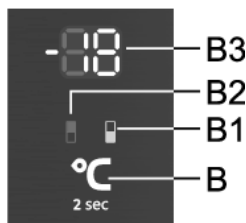

Температуру **морозильного отделения** можно устанавливать, когда горит индикатор **B1**. Установите температуру короткими нажатиями на кнопку **B**.

- Каждое нажатие на кнопку **В** повышает температуру на 1°C. Выбранная настройка сохранится как последняя установленная температура морозильного отделения.
- Температура в морозильном отделении регулируется в диапазоне от -16°C до -24°C.
- Рекомендуемая температура в морозильном отделении: -18°C.

### **ИНФОРМАЦИЯ!**

Через 30 секунд после последнего нажатия на любую кнопку индикация морозильного отделения погаснет. Загорится индикатор холодильного отделения **B2**, и на дисплее **B3** отобразится заданная температура холодильного отделения.

## Режим ожидания панели управления

### **ИНФОРМАЦИЯ!**

Через 30 секунд после последнего нажатия на любую кнопку панель управления переходит в режим ожидания. Все индикаторы панели управления гаснут. Существует несколько исключений, когда индикаторы продолжают светиться несмотря на режим ожидания панели управления. К таким исключениям относятся:

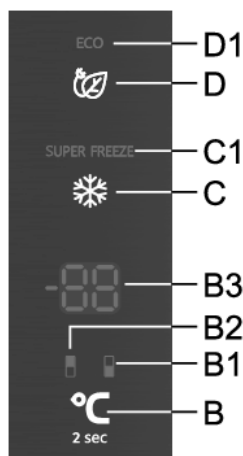

- Если включена функция «Быстрое замораживание», индикатор **C1** будет светиться. Остальные индикаторы выключены.
- Если включен режим «**Есо**», индикатор **D1** в режиме ожидания будет светиться. Остальные индикаторы выключены.
- Если включено ручное размораживание морозильного отделения, на дисплее **B3** отображается надпись **CL**, даже если панель управления находится в режиме ожидания. Остальные индикаторы выключены.

**Выход из режима ожидания:** коротко нажмите кнопку **В** или откройте дверцу холодильного отделения. Если включен режим «**Есо**» или функция «Быстрое замораживание», то выйти из режима ожидания можно, нажав кнопку **С** или **Д** в зависимости от того, какая функция включена.

## Быстрое замораживание (fast freeze) (морозильное отделение)

- Включайте функцию «Интенсивное охлаждение» при первом включении прибора, перед очисткой и перед загрузкой большого количества продуктов.

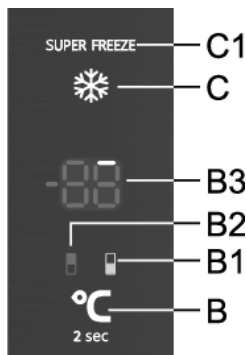

Чтобы включить «Быстрое замораживание», нажмите кнопку **C**. Раздастся звуковой сигнал, и загорятся индикаторы **B1** и **C1**.

Через 30 секунд индикация морозильного отделения погаснет, загорится индикатор холодильного отделения **B2**, и на дисплее **B3** отобразится заданная температура холодильного отделения.

Если во время работы функции выбирать морозильное отделение кнопкой **B** (светится индикатор **B1**), загорятся внешние сегменты температурного дисплея поочередно по часовой стрелке. Сначала загорается первый сегмент (см. рисунок выше), затем остальные сегменты по часовой стрелке.



Ближе к завершению работы функции подсвечиваются все внешние сегменты дисплея **B3**.

Когда на дисплее отображается температура холодильного отделения (светится индикатор **B2**), чтобы переключиться на индикацию морозильного отделения, коротко нажмите кнопку **C**. Загорится индикатор **B1**, и на дисплее **B3** отобразится состояние функции, или количество подсвеченных сегментов. Через 30 секунд дисплей автоматически переключится на отображение температуры холодильного отделения, и загорится индикатор **B2**.

- Во время работы «Быстрого замораживания» можно регулировать температуру холодильного отделения. Для этого должен гореть индикатор **B2**. Чтобы поменять температуру, коротко нажимайте кнопку **B**. Функция «Быстрое замораживание» продолжает работать.

**Мгновенное замораживание (в верхнем ящике морозильного отделения).** Эта опция доступна в верхнем ящике морозильного отделения и работает за счет интенсивной подачи холодного воздуха в ящик. Чем выше скорость замораживания продуктов, тем они дольше сохраняют витамины, минералы и питательные вещества.



**Выключение.** Если активно холодильное отделение (светится индикатор **B2**), нажмите кнопку **C**, чтобы переключиться на морозильное отделение (загорится индикатор **B1**), и снова нажмите кнопку **C**, чтобы выключить функцию.

Если активно морозильное отделение (светится индикатор **B1**), нажмите кнопку **C**, и функция выключится.

- После выключения функции «Быстрое замораживание» температура морозильного отделения возвращается к последнему установленному значению.
- В случае отключения электроэнергии функция возобновляет работу после восстановления электропитания.

## ИНФОРМАЦИЯ!

- При включении функции «Быстрое замораживание» прибор работает с максимальной мощностью и поэтому немного громче обычного.

## ИНФОРМАЦИЯ!

- При включенном «Быстром замораживании» температура понижается как в холодильном, так и в морозильном отделении.

## Режим «Есо»



**Включение.** Чтобы включить режим «Есо», коротко нажмите кнопку **D**. Загорится индикатор **D1**. В экономичном режиме прибор работает с оптимальными настройками.

Если включена функция «Быстрое замораживание» или режим ручного размораживания морозильного отделения, режим **Есо** включить невозможно.

**Выключение.** Чтобы выключить режим «Есо», коротко нажмите кнопку **D**. Температура вернется к последнему установленному значению.

Режим «Есо» также выключится, если поменять температуру холодильного или морозильного отделения кнопкой **B** или включить функцию «Быстрое замораживание» кнопкой **C**.

## Блокировка от детей

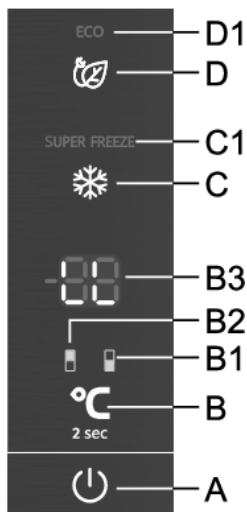

**Включение.** Чтобы включить защитную блокировку, нажмите и удерживайте две секунды кнопки **A** и **D**. На дисплее **V3** на некоторое время загорится индикация «LL».

После включения блокировки остается активной только кнопка **A** и **D**.

**Выключение.** Одновременно нажмите и удерживайте кнопки **A** и **D**, чтобы выключить защитную блокировку.

В случае отключения электроэнергии функция возобновляет работу после восстановления электропитания.

## Сигнализация о превышении температуры

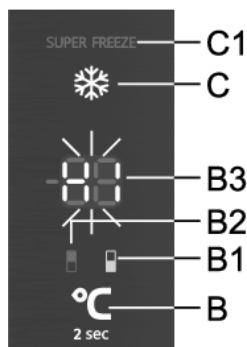

Если температура внутри прибора превышает допустимое значение, включается прерывистый звуковой сигнал. На дисплее **B3** начинает мигать индикация «HI», и загорается индикатор отделения, в котором превышена температура (**B1** или **B2**).

- При включении прибора (кнопкой **A**) предусмотрена 24-часовая отсрочка сигнализации для предотвращения ее активации без необходимости. Если за это время температура в приборе не понизится до соответствующего уровня, включится сигнализация.

### Выключение сигнализации:

- Чтобы выключить звуковой сигнал, нажмите любую кнопку. На дисплее **B3** начнет мигать текущая температура отделения, в котором превышена температура. Если не выключить звуковой сигнал, он будет раздаваться первые пятнадцать минут каждого часа.
- При следующем нажатии на кнопку **V** начнет мигать установленная температура отделения, в котором превышена температура. Одновременно загорится индикатор отделения, в котором превышена температура (**B1** или **B2**). Индикация температуры будет мигать, пока температура не опустится ниже значения срабатывания предупреждающей сигнализации.
- Когда температура опустится ниже значения срабатывания предупреждающей сигнализации, индикация температуры перестанет мигать и будет светиться постоянно. На дисплее будет отображаться температура холодильного отделения, и будет гореть индикатор **B2**.

## Сигнализация об открытой дверце

Если дверца холодильного или морозильного отделения открыта долго, включается повторяющийся звуковой сигнал. Если не выключить сигнал вручную, он будет раздаваться в течение 10 минут.

Прибор продолжит работать, как если бы дверь была закрыта.

**Выключение сигнализации.** Чтобы выключить звуковой сигнал, закройте дверцу.

### ИНФОРМАЦИЯ!

Если выключить звуковой сигнал нажатием на любую кнопку, он снова включится через 4 минуты, если дверца еще открыта.

### ИНФОРМАЦИЯ!

Если дверца открыта более 10 минут, звуковой сигнал выключится, и прибор переключится в безопасный режим работы, чтобы обеспечить достаточное охлаждение и предотвратить риск порчи продуктов из-за открытой дверцы.

## Сигнализация об отключении электроэнергии

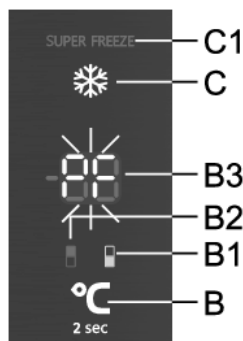

При отключении электроэнергии температура внутри прибора может превысить допустимый уровень. В этом случае после возобновления электроснабжения включится сигнализация о превышении допустимой температуры. Раздастся звуковой сигнал, и на дисплее **B3** начнет мигать индикация «PF».

Чтобы выключить звуковой сигнал, нажмите любую кнопку. На дисплее **B3** отобразится максимальное значение, которого достигла температура в морозильном отделении, и будет гореть индикатор **B1**.

При следующем нажатии на кнопку **B** отобразится максимальное значение, которого достигла температура в холодильном отделении, и будет гореть индикатор **B2**.

Следующее нажатие на кнопку **B** отключит сигнализацию об отключении электроэнергии. На дисплее **B3** отобразится установленная температура выбранного отделения.

Если с сигнализацией об отключении электроэнергии одновременно срабатывает сигнализация о превышении допустимой температуры, то последняя работает, как описано в разделе «Сигнализация о превышении допустимой температуры», после отключения сигнализации об отключении электроэнергии.



# Оборудование прибора

( \* В зависимости от модели)

## Полка

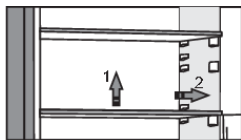

Полки внутри холодильного отделения можно переставлять на разную высоту, не извлекая из холодильника. Предварительно освободите полку от продуктов. Чтобы переставить или извлечь полку, слегка приподнимите ее сзади, потяните на себя и затем переставьте на другой уровень или извлеките. Храните скоропортящиеся продукты в задней части полки, где температура ниже.

## Металлическая полка для бутылок \*

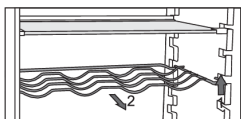

- Некоторые модели оборудованы металлической полкой для бутылок. Полка защищена от выпадения. Перед извлечением освободите полку. Чтобы извлечь полку, приподнимите ее спереди и потяните на себя. Устанавливайте полку так, чтобы бутылки не препятствовали закрыванию дверцы. Максимальная нагрузка полки для бутылок составляет 9 бутылок объемом 0,75 литров или общим весом до 13 килограмм (см. наклейку на правой стенке холодильника).
- На полке также можно хранить напитки в алюминиевых банках (горизонтальное продольное и поперечное размещение).

## Контейнер для овощей и фруктов с контролем влажности (CrispZone) \*

- Контейнер в нижней части холодильного отделения предназначен для хранения овощей и фруктов. В нем поддерживается необходимый уровень влажности, предупреждающий высушивание продуктов. Контейнер оборудован специальным слайдером, с помощью которого регулируется уровень влажности внутри контейнера.

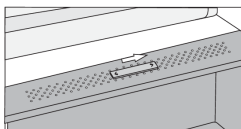

**Положение слайдера справа:** отверстия закрыты, влажность в контейнере выше.

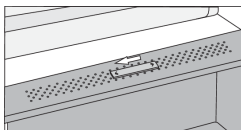

**Положение слайдера слева:** отверстия открыты, влажность в контейнере ниже.

Если с нижней стороны стеклянной полки образуется конденсат, откройте отверстия регулятора влажности и протрите полку (см. раздел «УСТРАНЕНИЕ НЕИСПРАВНОСТЕЙ»).

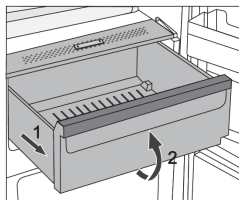

- Извлечение контейнера
  - Потяните контейнер на себя до ограничителя, приподнимите его спереди и извлеките.

## Контейнер Fresh Box/Chill Zone \*

(в некоторых моделях)

Контейнер Fresh Box/Chill Zone позволяет сохранять широкий ассортимент свежих продуктов дольше, чем в обычном холодильнике.

Продукты дольше остаются свежими, сохраняют оригинальный вкус, питательные свойства и привлекательный вид. Для правильной работы следите, чтобы контейнер был плотно закрыт.

- Покупая продукты, проверяйте их свежесть, так как от этого зависит качество и продолжительность хранения.
- Продукты должны быть соответствующе упакованы или находиться в закрытых емкостях, чтобы не выделять запахи и влагу и не впитывать их от других продуктов.
- За 30-60 минут перед употреблением выньте продукт из контейнера. Оригинальный аромат и вкус продукта ярче проявятся при комнатной температуре.
- Чувствительные к низким температурам продукты, которые нельзя хранить в контейнере Fresh Box/Chill Zone: ананас, авокадо, бананы, оливки, картофель, баклажаны, огурцы, фасоль, болгарский перец, дыня, арбуз, тыква и другие.

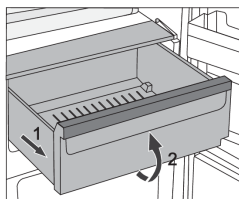

- Извлечение контейнера:
  - потяните контейнер на себя до ограничителя,
  - приподнимите его спереди и извлеките.

## Преобразование контейнера Fresh Box/Chill Zone в контейнер для овощей и фруктов \*

- Если вам требуется дополнительное место для хранения овощей и фруктов, вы можете преобразовать контейнер Fresh Box/Chill Zone в контейнер для овощей и фруктов (CrispZone).
- Это можно сделать с помощью слайдера:
  - использовать как контейнер **Fresh Box/Chill Zone**: сдвиньте слайдер вправо,
  - использовать как **контейнер для овощей и фруктов (CrispZone)**: сдвиньте слайдер влево.

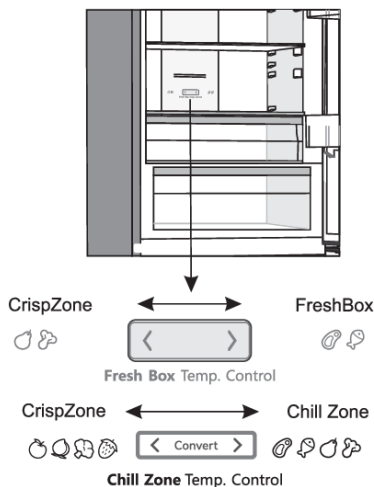

## Дверные полки

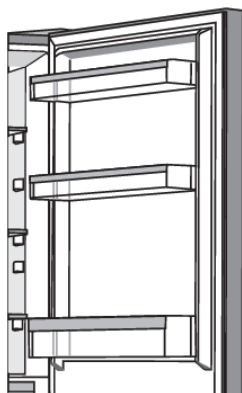

На внутренней стороне дверцы холодильного отделения находятся полки, предназначенные для хранения сыра, сливочного масла, яиц, йогурта, других продуктов в небольших упаковках, тюбиков, консервов.

Полки можно переставлять по высоте. Для этого потяните полку вверх, снимите с пазов, переставьте на нужную высоту и убедитесь, что она хорошо закреплена на месте.

Нижняя дверная полка предназначена для хранения бутылок.

Максимальная нагрузка каждой дверной полки составляет 5 килограмм.

## **Система MultiFlow с ионизатором воздуха (приборы с системой NoFrost) \***

- Современная система вентиляции MultiFlow обеспечивает равномерное распределение ионизированного воздуха и температуры по пространству холодильника. Обогащенный отрицательно заряженными ионами воздух создает натуральный микроклимат, поэтому продукты сохраняют свежесть дольше. Эта система позволяет хранить продукты на любой полке холодильника, так как по всему пространству поддерживается одинаковая температура.

## **Smart Fresh**

Инновационная технология с сенсорами и датчиками позволяет регулировать работу прибора в зависимости от ритма жизни пользователя. Адаптивная интеллектуальная система постоянно следит и анализирует использование холодильника в течение нескольких недель и затем регулирует работу прибора в соответствии с полученными данными. К примеру, во время наблюдения система отмечает интенсивное использование холодильника в вечернее время. В связи с предстоящим более частым открыванием дверцы температура в приборе заранее понижается, чтобы продукты во время открывания дверцы меньше нагрелись. Прибор также распознает загрузку большого количества свежих продуктов в холодильное или морозильное отделение и автоматически увеличивает интенсивность охлаждения.

# Рекомендации по распределению продуктов

## Зоны холодильного отделения:

- Верхняя зона: консервированные продукты, хлеб, вино, выпечка и т. п.
- Центральная зона: молочные продукты, готовые продукты, десерты, соки, пиво, готовые блюда и т. п.
- Контейнер Fresh Box/Chill Zone: мясо, мясные продукты, деликатесы и т. п.
- Контейнер для овощей и фруктов: свежие фрукты, овощи, салат, корнеплоды, картофель, лук, чеснок, помидоры, квашеная капуста, репа и т. п.



## Зоны на дверце холодильного отделения:

- Верхние/центральные полки: яйца, сливочное масло, сыр и т. п.
- Нижние полки: напитки в бутылках и алюминиевых банках и т. п.

## **ИНФОРМАЦИЯ!**

Не храните в холодильном отделении чувствительные к низким температурам фрукты (ананас, бананы, папайя, цитрусовые) и овощи (кабачки, баклажаны, огурцы, болгарский перец, помидоры, картофель).

## Зоны морозильного отделения:

- Замораживание и хранение замороженных продуктов (см. раздел «Замораживание и хранение замороженных продуктов»).

## **ИНФОРМАЦИЯ!**

Не храните в морозильном отделении салат, яйца, яблоки, груши, виноград, персики, йогурт, простоквашу, сметану, майонез.

# Хранение продуктов в холодильном отделении

## Важные предупреждения по хранению продуктов

### ИНФОРМАЦИЯ!

Правильная эксплуатация прибора, соответствующая упаковка продуктов, поддержание правильной температуры и соблюдение правил гигиены имеют решающее значение для качества хранения продуктов.

Соблюдайте сроки хранения продуктов, указанные на упаковке.

Продукты, хранящиеся в холодильном отделении, должны быть соответствующе упакованы или находиться в закрытых емкостях, чтобы не выделять запахи и влагу и не впитывать их от других продуктов.

В холодильном отделении нельзя хранить легковоспламеняющиеся, летучие и взрывчатые вещества.

Бутылки с жидкостями с высоким содержанием алкоголя храните плотно закрытыми, в вертикальном положении.

Некоторые органические растворы, эфирные масла, содержащиеся в кожуре лимона и апельсина, жирные кислоты могут при длительном контакте с пластиковыми поверхностями и уплотнителями привести к их повреждению и преждевременному старению.

Неприятный запах предупреждает о загрязнении прибора или о порче продуктов (см. раздел «Очистка»).

Если вас долго не будет дома, уберите из холодильного отделения скоропортящиеся продукты.

## Избегайте случаев порчи продуктов питания

Чтобы избежать порчу продуктов питания, соблюдайте следующие инструкции:

- Открытие дверцы в течение длительного времени может привести к значительному повышению температуры в камерах прибора.
- Регулярно очищайте поверхности, которые могут контактировать с пищевыми продуктами, и доступные дренажные системы.
- Храните сырое мясо и рыбу в предназначенных для этого контейнерах в холодильнике, таким образом, чтобы они не соприкасались с другими продуктами и не капали на них.
- Если холодильный прибор оставлен пустым в течение длительного времени, выключите его, разморозьте, очистите, высушите и оставьте дверцу открытой, чтобы предотвратить образование плесени внутри прибора.

# Замораживание и хранение замороженных продуктов

## Замораживание

### ИНФОРМАЦИЯ!

Максимальное количество свежих продуктов, которое можно заморозить за сутки, указано в заводской табличке прибора. Загрузка большего количества продуктов приведет к ухудшению качества замораживания, а также к потере качества уже замороженных продуктов.

- Чтобы максимально использовать объем морозильного отделения, извлеките ящики.
- За 24 часа перед замораживанием свежих продуктов включите «Быстрое замораживание»:
  - **панель управления 1:** нажмите и удерживайте кнопку **В**, пока не загорится индикатор **D**.
  - **панель управления 2:** нажимайте кнопку **D**, пока не загорится индикатор **D1**,
  - **панель управления 3:** нажмите и удерживайте кнопку **С**, пока не начнет мигать индикатор **С1**.

Чтобы продукты замораживались быстрее, рекомендуется размещать продукты, как описано ниже:

Упаковывайте свежие продукты небольшими порциями (1 кг). Две упаковки положите в верхний ящик у задней стенки в левый и правый угол, одну упаковку посередине перед ними и одну упаковку в средний ящик у задней стенки посередине.

Свежие продукты не должны касаться уже замороженных продуктов.

- «Быстрым замораживанием» нет необходимости пользоваться при замораживании до 2 кг свежих продуктов.

## Важные предупреждения по замораживанию свежих продуктов

### ИНФОРМАЦИЯ!

Замораживайте только пригодные для замораживания продукты. Используйте качественные и свежие продукты.

Используйте подходящую упаковку и правильно упаковывайте продукты.

Упаковка не должна пропускать воздух и влагу во избежание высушивания продуктов и потери витаминов.

На упаковке указывайте вид и количество находящегося внутри продукта, а также дату заморозки.

Очень важно, чтобы продукты заморозились как можно быстрее. Поэтому рекомендуем замораживать продукты в небольших упаковках, предварительно их охладив.

## Хранение продуктов, замороженных промышленным способом

- Следуйте указаниям производителя по правильному хранению и использованию продуктов. На упаковке указан срок и температура их хранения.
- При покупке выбирайте продукты в неповрежденной упаковке, хранящиеся в морозильниках при температуре не выше  $-18^{\circ}\text{C}$ .
- Не покупайте покрытых инеем продуктов, так как они уже несколько раз размораживались.
- При транспортировке предохраняйте продукты от размораживания, так как повышение температуры сокращает срок хранения и снижает качество продуктов.

## Сроки хранения замороженных продуктов

### Рекомендуемые сроки хранения продуктов в морозильном отделении

Тип продуктов	Срок хранения
Фрукты, говядина	от 10 до 12 месяцев
Овощи, телятина, мясо птицы	от 8 до 10 месяцев
Дичь	от 6 до 8 месяцев
Свинина	от 4 до 6 месяцев
Мелко нарезанное мясо или фарш	4 месяца
Хлеб, паста, готовые блюда, белая рыба	3 месяца
Ливер	2 месяца
Копченая колбаса, голубая рыба	1 месяц

## Разморозка замороженных продуктов

- Разморозка — важный этап хранения замороженных пищевых продуктов. Размораживать продукты следует правильно.
- Существует несколько способов разморозки продуктов:
  - в холодильнике;
  - в холодной воде;
  - в микроволновой или другой печи, имеющей программу разморозки.
- Некоторые продукты можно готовить, не размораживая. Это обычно указано производителем на упаковке.
- Рекомендуется замораживать продукты небольшими отдельными порциями. В этом случае разморозка занимает меньше времени.
- Оттаявшую (полностью или частично) пищу следует использовать как можно быстрее. Бактерии в оттаявшей пище пробуждаются и такие продукты очень быстро могут прийти в негодность. В частности, это относится к фруктам, овощам и готовым блюдам.
- Замораживать оттаявшую (полностью или частично) пищу не рекомендуется.



# Размораживание

## Автоматическое размораживание холодильного отделения

Холодильное отделение не требует размораживания, так как лед на задней стенке оттаивает автоматически. Лед, образующийся на задней стенке во время работы компрессора, во время остановки компрессора оттаивает и в виде капель стекает вниз. Затем поступает через отверстие в задней стенке холодильного отделения в емкость над компрессором и оттуда испаряется.

Для обеспечения свободного стекания воды не загромождайте отверстие для стока в задней стенке холодильного отделения.

Если на задней стенке холодильного отделения образуется чрезмерный слой льда (толщиной 3-5 мм), выключите его и разморозьте вручную.

## размораживание морозильного отделения NoFrost

- Размораживание морозильного отделения NoFrost происходит автоматически. Появляющийся иней периодически автоматически оттаивает и исчезает.

## Разморозка вручную прибора с технологией NoFrost

- На внутренних стенках морозильного отделения может образовываться иней несмотря на систему NoFrost. Как правило, это может быть следствием неправильной эксплуатации прибора (частое открывание дверцы, дверца открыта долго или плохо закрыта и т. п.).

В этом случае разморозьте морозильное отделения вручную, следуя указаниям ниже.

### Панель управления 1

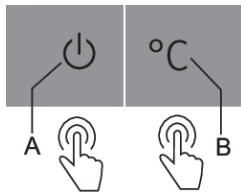

- Одновременно нажмите и удерживайте кнопки **A** и **B** (10 секунд).
- Когда процесс размораживания завершится, функция выключится автоматически.

### Панель управления 3

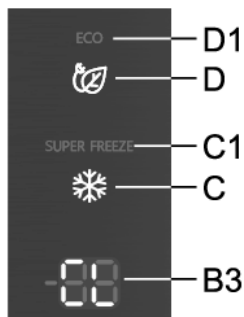

- Одновременно нажмите и удерживайте кнопки **D** и **C**. Сначала на дисплее **B3** поочередно по часовой стрелке загорятся внешние сегменты цифр, затем отобразится индикация «**CL**».
- Когда процесс размораживания завершится, функция выключится автоматически. На дисплее **B3** отобразится заданная температура холодильного отделения.

# Чистка прибора



## ПРЕДОСТЕРЕЖЕНИЕ!

Перед очисткой обязательно выключите прибор (см. раздел «Включение и выключение прибора») и выньте вилку присоединительного кабеля из розетки.

- Для очистки всех поверхностей прибора используйте мягкую ткань. Во избежание повреждения поверхностей нельзя использовать абразивные чистящие средства и чистящие средства, содержащие кислоту и растворители!

**Внешние поверхности** очищайте водой или слабым раствором жидкого моющего средства.

Крашенные и алюминиевые поверхности можно чистить теплой водой с добавлением мягкого моющего средства. Разрешается использовать чистящие средства с невысоким содержанием спирта (например, чистящее средство для стекол). Нельзя использовать спиртосодержащие средства для очистки пластиковых поверхностей.

Внутренние поверхности прибора очищайте теплой водой с добавлением небольшого количества уксуса.

- Не мойте детали внутреннего оборудования прибора в посудомоечной машине, так как это может привести к их повреждению!

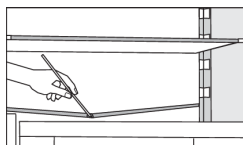

- В нижней части задней стенки холодильного отделения находятся желоб и отверстие для стока талой воды. Желоб и отверстие для стока не должны засоряться, поэтому регулярно их проверяйте и при необходимости очищайте (например, пластиковой соломкой).
- Слой льда или инея толщиной 3-5 мм увеличивает потребление электроэнергии, поэтому прибор рекомендуется регулярно размораживать (не относится к морозильным камерам No Frost). Не используйте острые предметы, аэрозоли и растворители.
- Конденсатор с задней стороны прибора, около компрессора (только в некоторых моделях) всегда должен быть чистым, без пыли и других загрязнений. Периодически очищайте его мягкой неметаллической щеткой или пылесосом.
- После очистки снова подсоедините прибор к электросети, включите и загрузите продукты.

# Устранение неисправностей

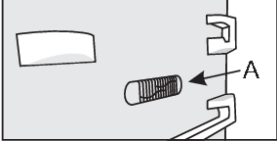
Неисправность	Возможная причина и устранение
<p>Прибор не работает после подключения к электросети.</p>	<ul style="list-style-type: none"> <li>• Проверьте, есть ли напряжение в сетевой розетке, и включен ли прибор.</li> </ul>
<p>Компрессор работает непрерывно в течение долгого времени.</p> 	<ul style="list-style-type: none"> <li>• Слишком высокая температура в помещении.</li> <li>• Слишком частое открывание дверцы или дверца долго открыта.</li> <li>• Дверца не плотно закрыта (возможно, застрял какой-то предмет, провисание дверцы, проверьте уплотнитель и т. п.).</li> <li>• Загружено слишком много свежих продуктов.</li> <li>• Сенсор холодильного отделения А закрыт продуктами. Обеспечьте беспрепятственную циркуляцию воздуха вокруг сенсора (в некоторых моделях).</li> </ul>
<p>Чрезмерное образование льда на задней стенке холодильного отделения.</p>	<ul style="list-style-type: none"> <li>• Слишком частое открывание дверцы или дверца долго открыта.</li> <li>• В холодильное отделение поставили горячую пищу.</li> <li>• Продукты или посуда касаются задней стенки холодильного отделения.</li> <li>• Уплотнитель дверцы плохо прилегает к корпусу.</li> <li>• Если уплотнитель загрязнен или поврежден, очистите его или замените.</li> </ul>
<p>Слой льда или инея на стенках морозильного отделения.</p>	<ul style="list-style-type: none"> <li>• Слишком частое открывание дверцы или дверца долго открыта.</li> <li>• Дверца неплотно закрыта.</li> <li>• Уплотнитель дверцы плохо прилегает к корпусу (уплотнитель загрязнен или поврежден, провисает дверца и т. п.).</li> <li>• Разморозьте прибор вручную.</li> </ul>
<p>На полке над контейнерами образуется конденсат.</p>	<ul style="list-style-type: none"> <li>• Временное явление, обычное для условий с высокой температурой и влажностью. Явление исчезнет, когда нормализуется температура и влажность. Рекомендуется чаще очищать контейнеры и ящики и периодически протирать конденсат.</li> <li>• Откройте регулятор влажности.</li> <li>• Положите продукты в пакеты или другую герметичную упаковку.</li> </ul>
<p>Капли воды на задней стенке холодильного отделения.</p>	<ul style="list-style-type: none"> <li>• Это нормальное явление. Холодильное отделение размораживается автоматически. Лед оттаивает и в виде капель стекает через отверстие в задней стенке холодильного отделения в емкость над компрессором, откуда испаряется.</li> </ul>

Продолжение таблицы

Неисправность	Возможная причина и устранение
Подтекает вода из холодильного отделения.	<ul style="list-style-type: none"> <li>• Отверстие для стока засорилось или талая вода стекает мимо желоба.</li> <li>• Очистите засорившееся отверстие, например, пластиковой соломкой.</li> <li>• Слишком толстый слой льда размораживайте вручную (см. раздел «Размораживание»).</li> </ul>
Мигает индикатор над выбранной температурой (панель управления 1).	<ul style="list-style-type: none"> <li>• Слишком частое открывание дверцы или дверца долго открыта.</li> <li>• Дверца не плотно закрыта (возможно, застрял какой-то предмет, провисание дверцы, проверьте уплотнитель и т. п.).</li> <li>• Длительное время была отключена электроэнергия.</li> <li>• Загружено слишком много свежих продуктов.</li> </ul>
Трудно открывается дверца.	<ul style="list-style-type: none"> <li>• Если вы хотите открыть только что закрытую дверцу морозильного отделения, она может открываться с трудом. Во время открывания дверцы холодный воздух выходит из прибора, его замещает теплый воздух из помещения. При охлаждении этого воздуха образуется дополнительное давление — причина трудного открывания дверцы. Через несколько минут давление нормализуется, и дверцу можно будет открыть без труда.</li> </ul>
Боковые стенки прибора теплые:	<ul style="list-style-type: none"> <li>• Это нормальное явление. В боковых стенках проложены трубки, которые нагреваются во время работы прибора.</li> </ul>
Не работает светодиодное освещение.	<ul style="list-style-type: none"> <li>• Обратитесь в сервисный центр.</li> <li>• Не выполняйте ремонт самостоятельно, так как это может стать причиной короткого замыкания.</li> </ul>
Мигает индикатор над цифрой 2, 3 или 5 (панель управления 1).	<ul style="list-style-type: none"> <li>• Ошибка или неисправность температурного датчика. Обратитесь в сервисный центр. Прибор будет работать в безопасном режиме, пока его не отремонтирует сервисный специалист. Прибор будет автоматически поддерживать наиболее подходящую температуру в каждом отделении.</li> </ul>
Мигает индикатор над цифрой D или E (панель управления 1).	<ul style="list-style-type: none"> <li>• Кнопки не реагируют на нажатия. Обратитесь в сервисный центр.</li> <li>• Прибор будет работать в безопасном режиме, пока его не отремонтирует сервисный специалист. Прибор будет автоматически поддерживать наиболее подходящую температуру в каждом отделении.</li> </ul>

Продолжение таблицы

Неисправность	Возможная причина и устранение
Мигает индикатор над цифрой 8 (панель управления 1).	<ul style="list-style-type: none"> <li>• Дверь долго открыта. Закройте дверь.</li> <li>• Если перестало работать также освещение, значит, неисправен датчик двери. Обратитесь в сервисный центр. Прибор будет работать в безопасном режиме, пока его не отремонтирует сервисный специалист. Прибор будет автоматически поддерживать наиболее подходящую температуру в каждом отделении.</li> </ul>
На дисплее отображается «HI» (панель управления 3).	<ul style="list-style-type: none"> <li>• Слишком частое открывание дверцы или дверца долго открыта.</li> <li>• Дверца не плотно закрыта (возможно, застрял какой-то предмет, провисание дверцы, проверьте уплотнитель и т. п.).</li> <li>• Длительное время была отключена электроэнергия.</li> <li>• Загружено слишком много свежих продуктов.</li> </ul>
На дисплее отображается «PF» (панель управления 3).	<ul style="list-style-type: none"> <li>• Длительное время была отключена электроэнергия.</li> </ul>
На дисплее отображается «E0» (панель управления 3).	<ul style="list-style-type: none"> <li>• Кнопки не реагируют на нажатия. Обратитесь в сервисный центр.</li> <li>• Прибор будет работать в безопасном режиме, пока его не отремонтирует сервисный специалист. Прибор будет автоматически поддерживать наиболее подходящую температуру в каждом отделении.</li> </ul>
На дисплее отображается «E1» или «E2» (панель управления 3).	<ul style="list-style-type: none"> <li>• Ошибка или неисправность температурного датчика. Обратитесь в сервисный центр. Прибор будет работать в безопасном режиме, пока его не отремонтирует сервисный специалист. Прибор будет автоматически поддерживать наиболее подходящую температуру в каждом отделении.</li> </ul>
На дисплее отображается «E9» (панель управления 3).	<ul style="list-style-type: none"> <li>• Дверь долго открыта. Закройте дверь.</li> <li>• Если перестало работать также освещение, значит, неисправен датчик двери. Обратитесь в сервисный центр. Прибор будет работать в безопасном режиме, пока его не отремонтирует сервисный специалист. Прибор будет автоматически поддерживать наиболее подходящую температуру в каждом отделении.</li> </ul>

При невозможности устранить неисправность в соответствии с приведенными рекомендациями обратитесь в сервисный центр. При обращении назовите тип, модель и серийный номер прибора, которые указаны в заводской табличке внутри прибора.

# Информация об уровне шума

Соответствующие климатические условия в холодильно-морозильных приборах обеспечивает система охлаждения с компрессором (в некоторых приборах также вентилятор). Работа компрессора вызывает определенный шум. Уровень шума зависит от установки, правильного использования и срока службы прибора.

- После включения прибора работа компрессора (шум жидкости), или шум, возникающий от движения хладагента, будет несколько громче, чем обычно. Это не является признаком неисправности и не влияет на срок службы прибора. Со временем уровень шума во время работы прибора снизится.
- Иногда во время работы прибора возникает необычный или очень сильный шум, который не свойственен прибору, и является следствием неправильной установки:
  - Прибор должен стоять ровно и стабильно на твердом основании;
  - Прибор нельзя устанавливать вплотную к стене и мебели.
  - Проверьте, находится ли внутреннее оборудование на своих местах. Возможно, жестяные банки, бутылки, контейнеры и другие емкости соприкасаются — отодвиньте их друг от друга.
- Если вы часто открываете дверцу холодильника, держите ее долго открытой, загрузили большое количество свежих продуктов или включили функцию «Интенсивное охлаждение» или «Быстрое замораживание», увеличивается нагрузка на систему охлаждения, и прибор некоторое время может работать громче.

# Охрана окружающей среды

Упаковка изготовлена из экологически чистых материалов, которые можно без ущерба для окружающей среды подвергать переработке, складировать на специальных полигонах для хранения отходов и утилизировать.

## Утилизация отслужившего прибора

Отслуживший прибор сдайте в пункт приема отслужившей бытовой техники.

При этом:

- отсоедините прибор от электросети и обрежьте присоединительный кабель;
- не позволяйте детям играть с отслужившим прибором.



■ Символ на изделии или его упаковке указывает, что оно не подлежит утилизации в качестве бытовых отходов. Изделие следует сдать в соответствующий пункт приема электронного и электрооборудования для последующей утилизации. Соблюдая правила утилизации изделия, вы сможете предотвратить причинение ущерба окружающей среде и здоровью людей, который возможен вследствие неподобающего обращения с подобными отходами. За более подробной информацией об утилизации изделия просьба обращаться к местным властям, в службу по вывозу и утилизации отходов или в магазин, в котором вы приобрели изделие.









**Hisense UK Ltd**

Unit 2 Meadow Court Millshaw Lane Leeds, West Yorkshire, LS11 8LZ, United Kingdom

**Hisense France SAS**

9 Rue des 3 Soeurs, 93420 Villepinte, France

**Hisense Germany GmbH**

Garmischer Strasse 4-6, 80339 München, Germany

**Hisense Italia SRL**

Via Montefeltro, 6/A 20156 Milano, Italia

**Hisense Iberia S.L**

Ronda Auguste y Louis Lumiere, 23 Nave 12  
Edificio Lumiere – Parque Tecnológico 46980 Paterna (Valencia). España

**Gorenje gospodinjski aparati, d.o.o.**

Partizanska cesta 12, 3320 Velenje, Slovenia

# Hisense

**EAC**

818899-a2

**CE**